

**CANDY**

**MIKROVLNNÁ TROUBA  
NÁVOD K OBSLUZE**

**MIC 256 EX**

# CANDY

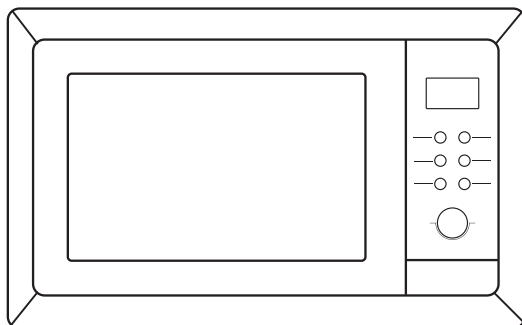

Mikrovlnná trouba

## **NÁVOD K OBSLUZE MODEL: MIC 256 EX**

**Před použitím mikrovlnné trouby si pečlivě prostudujte tento návod a pečlivě jej uschovejte.**

Pokud budete postupovat podle těchto pokynů, trouba vám bude sloužit mnoho let.

**TENTO NÁVOD DOBŘE USCHOVEJTE**

## OPATŘENÍ PRO ZABRÁNĚNÍ PŘÍPADNÉMU VYSTAVENÍ SE NADMĚRNÉ MIKROVLNNÉ ENERGII

- (a) Nepokoušejte se spouštět tuto troubu s otevřenými dvířky, protože by to mohlo mít za následek nebezpečné vystavení se mikrovlnné energii. Je důležité nerozbitel či jinak narušovat bezpečnostní zámky.
- (b) Nevkládejte žádné předměty mezi přední stěnu trouby a dveře a nedovolte, aby se na povrchu těsnění hromadila špína nebo zbytky čisticího prostředku.
- (c) UPOZORNĚNÍ: Pokud dojde k poškození těsnění dvířek, trouba nesmí být používána, dokud nebude opravena kompetentní osobou.

### DODATEK

Pokud přístroj nebude udržován v dobrém a čistém stavu, jeho povrch může být poškozen a může to mít dopad na životnost přístroje a vést k potenciálním nebezpečným situacím.

### Specifikace

Model:	MIC 256 EX
Jmenovité napětí:	230 V ~ 50 Hz
Jmenovitý příkon (mikrovlnné vaření):	1450 W
Jmenovitý výkon (mikrovlnné vaření):	900 W
Jmenovitý příkon (gril):	1100 W
Jmenovitý příkon (konvekční pečení):	2500 W
Kapacita trouby:	25 l
Průměr otočného kruhu:	Ø 315 mm
Venkovní rozměry (D x Š x V):	594 x 465 x 460 mm
Netto hmotnost:	cca 23,5 kg

# DŮLEŽITÉ BEZPEČNOSTNÍ POKYNY UPOZORNĚNÍ

Pro snížení rizika požáru, úrazu elektrickým proudem, zranění osob nebo vystavení nadměrné mikrovlnné energii při používání vašeho spotřebiče dodržujte základní opatření, včetně následujících:

- 1. Upozornění:** Tekutiny a jiné potraviny nesmí být ohřívány v utěsněných nádobách, protože mají tendenci explodovat.
- 2. Upozornění:** Pro jinou než kompetentní osobu je nebezpečné odstraňovat kryt, který poskytuje ochranu proti vystavení mikrovlnné energii.
- 3. Upozornění:** Dětem dovolte používat troubu pouze pod dohledem a po poskytnutí příslušných instrukcí, aby dítě bylo schopno používat troubu bezpečně a chápalo rizika spojená s nesprávným používáním.
- 4. Upozornění:** Když je spotřebič provozován v kombinovaném režimu, děti by měly troubu používat pouze pod dozorem dospělé osoby, protože dochází k vytváření vysoké teploty (pouze pro řady s grilem)
- 5.** Používejte pouze kuchyňské potřeby vhodné pro použití v mikrovlnné troubě.
- 6.** Trouba by měla být pravidelně čistěna a jakékoliv zbytky jídla musí být odstraněny.
- 7.** Prostudujte si a dodržujte specifické: „OPATŘENÍ PRO ZABRÁNĚNÍ MOŽNÉHO VYSTAVENÍ SE NADMĚRNÉ MIKROVLNNÉ ENERGIÍ“.
- 8.** Pokud ohříváte jídlo plastových nebo papírových nádobách, troubu neustále kontrolujte s ohledem na možnost vznícení se.
- 9.** Pokud se objeví oheň, spotřebič vypněte nebo odpojte od zdroje a dveře nechte zavřené, aby se uhasily případné plameny.
- 10.** Jídlo nevařte příliš dlouho.
- 11.** Vnitřní část trouby nepoužívejte pro účely skladování. Uvnitř trouby neskladujte žádné věci, jako např. chleba, sušenky atd.
- 12.** Odstraňte drátky a kovová držadla z papíru nebo plastových nádob/sáčků, než je umístíte do trouby.
- 13.** Tuto troubu instalujte nebo umísťujte pouze v souladu s poskytnutými instalačními pokyny.
- 14.** Vejce ve skořápce a celá na tvrdo vařená vejce by neměla být v mikrovlnné troubě ohřívána, protože mohou explodovat, i po ukončení ohřívání v mikrovlnné troubě.
- 15.** Spotřebič používejte pouze pro účel, k němuž je určen, jak je popsáno v manuálu. V tomto spotřebiči nepoužívejte korozivní chemikálie nebo výpary. Tato trouba je navržena speciálně pro ohřívání. Není určena pro průmyslové nebo laboratorní použití.
- 16.** Pokud dojde k poškození přívodního kabelu, bude muset být vyměněn výrobcem, jeho servisním zástupcem nebo podobně kvalifikovanou osobou, aby se zabránilo jakémukoliv nebezpečí.
- 17.** Spotřebič neskladujte a nepoužívejte venku.
- 18.** Troubu nepoužívejte v blízkosti vody, ve vlhkém suterénu nebo blízko bazénu.
- 19.** Teplota přístupného povrchu může být při provozu spotřebiče vysoká. Kabel vedte mimo zahřívání povrch a nezakrývejte žádné ventilační otvory na troubě.
- 20.** Nenechte kabel viset přes hranu stolu nebo pultu.
- 21.** Neschopnost udržet troubu v čistém stavu by mohla vést ke zhoršení stavu povrchu, což by mohlo mít negativní dopad na životnost spotřebiče a případně způsobovat nebezpečné situace.
- 22.** Obsah kojeneckých lahví a skleniček s jídlem pro děti je nutno promíchat či protřepat a před konzumací je nutno zkontrolovat teplotu, aby nedošlo k popálení.
- 23.** Ohřívání nápojů v mikrovlnné troubě může mít za následek zpožděné eruptivní ohřívání, proto při manipulaci s nádobou buďte opatrní.
- 24.** Nesmí být používán parní čistič.
- 25.** Při používání se spotřebič zahřívá. Je třeba postupovat opatrně, aby se zabránilo dotknutí se ohřívacích těles uvnitř trouby.
- 26.** Přístupné části se mohou při používání zahřívát. Malé děti je nutno udržovat z dosahu spotřebiče.
- 27.** Nepoužívejte drsné čisticí prostředky nebo ostré kovové drátěnky, protože může dojít k poškrábání povrchu, což může mít za následek rozbití.

## Pro snížení rizika zranění osob Instalace uzemnění

### NEBEZPEČÍ

Nebezpečí úrazu elektrickým proudem  
Dotknutí se některých vnitřních součástí může způsobit zranění nebo smrt. Spotřebič nikdy nerozmontovávejte.

### UPOZORNĚNÍ

Nebezpečí úrazu elektrickým proudem  
Nesprávné použití uzemnění může mít za následek úraz elektrickým proudem.  
Nezapínejte spotřebič do zásuvky, dokud nebude správně nainstalován a uzemněn.

### ČIŠTĚNÍ

Ujistěte se, že jste troubu odpojili od přívodu energie.

1. Po použití vnitřek trouby vyčistěte navlhčeným hadrem.
2. Příslušenství vyčistěte obvyklým způsobem v mýdlové vodě.
3. Pokud jsou špinavé, rám dvířek, těsnění a sousední části musí být pečlivě vyčištěny vlhkým hadrem.

### Zástrčka s dvěma kulatými kolíky

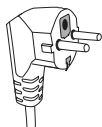

Tento spotřebič musí být uzemněn. V případě elektrického zkratu uzemnění snižuje riziko úrazu elektrickým proudem tím, že zajišťuje vodič pro odvedení elektrického proudu. Tento spotřebič je vybaven přívodním kabelem, který má uzemňovací vodič s uzemňovací zástrčkou. Zástrčka musí být zapojena do vývodu, který je řádně nainstalován a uzemněn.

Konzultujte kvalifikovaného elektrikáře nebo servisního technika, pokud pokyny pro uzemnění zcela nechápete nebo pokud existují pochyby, zda je spotřebič řádně uzemněn. Pokud je nutno použít prodlužovací kabel, používejte pouze prodlužovací kabel s 3 vodiči.

1. Spotřebič je vybaven krátkým přívodním kabelem, aby se snížilo riziko vznikající z možného zamotání se do delšího přívodního kabelu nebo zakopnutí o něj.
2. Pokud se používá dlouhý přívodní kabel nebo prodlužovací kabel:
  - 1) Vyznačený elektrický výkon přívodního kabelu nebo prodlužovacího kabelu by měl být minimálně stejně velký, jako je elektrický výkon spotřebiče.
  - 2) Prodlužovací kabel musí být uzemněného typu s 3 vodiči.
  - 3) Dlouhý kabel musí být uložen tak, aby nevisel přes plochu pultu nebo stolu, kde by za něj mohly zatáhnout děti nebo kde by se o něj mohlo nechtěně zakopnout.

# KUCHYŇSKÉ POTŘEBY

Viz pokyny ohledně „Materiálů, které můžete používat v mikrovlnné troubě nebo které nesmí být používány v mikrovlnné troubě.“

## POZOR

### Nebezpečí zranění

Je nebezpečné, aby kdokoliv jiný než kompetentní osoba prováděl jakýkoliv servis nebo opravu, která vyžaduje sejmutí krytu, který poskytuje ochranu proti vystavení se mikrovlnné energii.

Mohou existovat některé nekovové kuchyňské potřeby, které nejsou bezpečné pro používání v mikrovlnné troubě. Pokud máte jakékoliv pochybnosti, příslušné potřeby můžete otestovat na základě níže uvedeného postupu.

### Test kuchyňské potřeby:

1. Naplňte nádobu pro použití v mikrovlnné troubě 1 šálkem studené vody (250 ml) spolu s testovanou kuchyňskou potřebou.
2. Vařte na maximální výkon 1 minut.
3. Opatrně si sáhněte na testovanou kuchyňskou potřebu. Pokud je teplá, nepoužívejte ji pro vaření v mikrovlnné troubě.
4. **Nepřekračujte dobu vaření v délce 1 minuty.**

## Materiály, které můžete používat v mikrovlnné troubě

### Kuchyňské potřeby Poznámky

Kuchyňské potřeby	Poznámky
Hliníková fólie	Pouze odstínění. Malé hladké kusy je možno použít pro zakrytí tenkých plátků masa nebo drůbeže, aby se zabránilo převaření. Může docházet k jiskření, pokud je fólie příliš blízko ke stěnám trouby. Fólie by měla být minimálně 1 palec (2,5 cm) od stěny trouby.
Nádoba na smažení	Postupujte podle pokynů výrobce. Dno nádoby na smažení musí být minimálně 3/16 palce (5 mm) nad otočným kruhem. Nesprávné používání může způsobit prasknutí otočného kruhu.
Stolní nádoby	Pouze nádoby bezpečné pro používání v mikrovlnné troubě. Postupujte podle pokynů výrobce. Nepoužívejte prasklé nebo oprýskané nádoby.
Sklenice	Vždy sundejte víčko. Používejte pouze pro ohřívání jídla. Většina sklenic není tepelně odolná a může prasknout.
Skleněné nádoby	Pouze tepelně odolné skleněné nádoby do trouby. Ujistěte se, že nemají žádné kovové prvky. Nepoužívejte prasklé nebo oprýskané nádoby.
Sáčky pro vaření v troubě	Postupujte podle pokynů výrobce. Nezávirat kovovou sponkou. Proříznout otvory, aby mohla odcházet pára.
Papírové talíře a šálky	Používat pouze pro krátkodobé vaření/ohřívání. Nenechávat při vaření bez dohledu.
Papírové ubrousky	Používat pro zakrytí jídla při ohřívání a pro absorbování tuku. Používat pod dohledem a pouze pro krátkodobé vaření.
Pergamenový papír	Používat pro přikrytí za účelem zabránění vystřikování nebo jako obal při vaření v páře.
Plast	Pouze nádoby bezpečné pro používání v mikrovlnné troubě. Postupujte podle pokynů výrobce. Plast by měl být označen jako „Bezpečný pro použití v mikrovlnné troubě“. Některé plastové nádoby měknou, když se jídlo uvnitř ohřívá. „Varné sáčky“ a pevně uzavřené plastové sáčky by měly být rozříznuty, propíchnuty nebo otevřeny dle pokynů na obalu.
Plastová fólie	Pouze nádoby bezpečné pro používání v mikrovlnné troubě. Používat pro zakrývání jídla při vaření pro uchování vlhkosti. Nedovolte, aby se plastová fólie dotýkala jídla.
Teploměry	Pouze teploměry bezpečné pro použití v mikrovlnné troubě (teploměry na maso a cukrovinky).
Voskový papír	Používat pro přikrytí za účelem zabránění vystřikování a udržení vlhkosti.

## Materiály, které nesmí být používány v mikrovlnné troubě

### Kuchyňské potřeby Poznámky

Hliníkový podnos	Může způsobovat jiskření. Jídlo přemístěte do nádoby bezpečné pro použití v mikrovlnné troubě.
Potravinový karton s kovovým držadlem	Může způsobovat jiskření. Jídlo přemístěte do nádoby bezpečné pro použití v mikrovlnné troubě.
Kovové potřeby nebo potřeby s kovovými částmi	Kov odštiňuje jídlo před mikrovlnnou energií. Kovové části mohou způsobit jiskření.
Kovové svorky	Mohou způsobit jiskření a otevřený oheň v troubě.
Papírové sáčky	Mohou způsobit požár v mikrovlnné troubě.
Pórovitý plast	Pórovitý plast se může rozpustit nebo kontaminovat tekutinu uvnitř, pokud bude vystaven vysoké teplotě.
Dřevo	Dřevo se používáním v mikrovlnné troubě vysuší a může se štípat nebo praskat

## NASTAVENÍ VAŠÍ TROUBY

### Názvy součástí trouby a příslušenství

Vyndejte troubu a všechny materiály z lepenkové krabice a vnitřku trouby.

Vaše trouba je dodávána s následujícími příslušenstvími:

Skleněný podnos	1
Jednotka otočného kruhu	1
Návod k obsluze	1

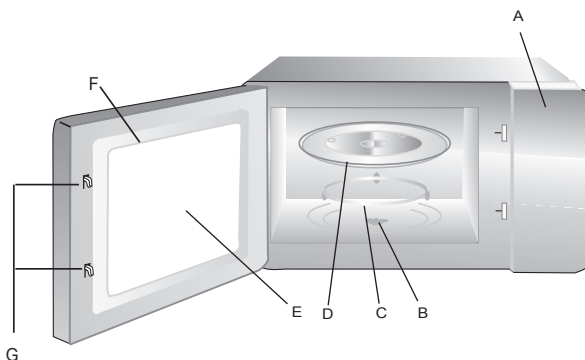

Grilovací mřížka (pouze pro řady s funkcí grilu)

- A) Kontrolní panel
- B) Hřídel otočného kruhu
- C) Jednotka otočného kruhu
- D) Skleněný podnos
- E) Okénko průhledu
- F) Jednotka dveří
- G) Systém bezpečnostního zámku

Pokud dojde k otevření dveří za provozu, vypněte přívod energie.

## Instalace otočného kruhu

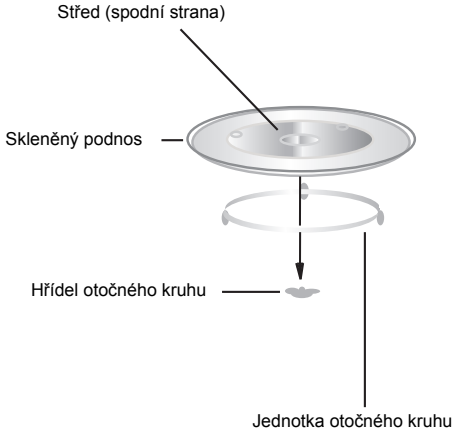

a. Skleněný podnos nikdy neumísťujte obráceně. Skleněnému podnosu by nikdy nic nemělo bránit v otáčení.

b. Při vaření se vždy musí používat skleněný podnos i jednotka otočného kruhu.

c. Veškeré jídlo a nádoby s jídlem se při vaření vždy umísťují na skleněný podnos.

d. Pokud dojde k prasknutí nebo rozbití skleněného podnosu nebo otočného stolu, zkontaktujte své nejbližší autorizované servisní středisko.

## Instalace a připojení

1. Tento spotřebič je určen pouze pro domácí použití.
2. Tato trouba je určena pro použití pouze jako vestavný spotřebič. Není určena pro používání na lince nebo uvnitř skříňky.
3. Dodržujte prosím speciální pokyny pro instalaci.
4. Spotřebič může být nainstalován v 60 cm široké nástěnné skříňce (minimálně 55 cm hluboké a 85 cm od podlahy).
5. Spotřebič je vybaven zástrčkou a je možno jej připojit pouze do řádně nainstalované uzemněné zásuvky.
6. Síťové napětí musí odpovídat napětí uvedenému na výkonovém štítku.
7. Zásuvku musí instalovat a přívodní kabel může vyměňovat pouze kvalifikovaný elektrikář. Pokud zásuvka nebude po instalaci již přístupná, musí být na místě instalace pólové odpojovací zařízení s kontaktní mezerou minimálně 3 mm.
8. Nesmí být používány adaptéry, rozdělovačky a prodlužovaly. Přetížení může mít za následek riziko požáru.

**Přístupný povrch může být při provozu horký.**





# Návod na obsluhu

Tato mikrovlnná trouba využívá moderní elektronickou regulaci pro nastavení parametrů vaření tak, aby lépe odpovídaly vašim potřebám pro vaření.

## 1. Nastavení hodin

Když je mikrovlnná trouba připojena ke zdroji energie, zobrazí se „0:00“ a zazní jeden signál.

1) Stisknout "**CLOCK/PRE-SET**" pro výběr 12-hodinového nebo 24-hodinového cyklu.

---

2) Otáčejte knoflíkem  " " pro nastavení údaje hodin, zadany čas musí být mezi 0-23 (24 hodinový), 1-12 (12 hodinový).

---

3) Stiskněte "**CLOCK/PRE-SET**", začnou blikat minuty.

---

4) Otáčejte knoflíkem  " " pro nastavení doby v minutách, vložená doba by měla být v rozmezí 0-59.

---

5) Pro dokončení nastavení hodin stiskněte "**CLOCK/PRE-SET**". ":" rozsvítí se.

**Poznámka:** 1) Pokud hodiny nebudou nastaveny, nebudou při zapnutí přívodu energie fungovat.

2) Pokud při procesu nastavování hodin stisknete "**STOP/CLEAR**", trouba přejde automaticky zpět do předchozího stavu.

## 2. Mikrovlnné vaření

1) Jednou stisknout tlačítko "MICROWAVE/GRILL/COMBI." a zobrazí se "P100".

---

2) Stisknout opakovaně "MICROWAVE/GRILL/COMBI." nebo otáčet knoflíkem  " " pro výběr výkonu mikrovlnné trouby od 100% do 10%. Zobrazí se "P100", "P80", "P50", "P30", "P10" v tomto pořadí.

---

3) Pro potvrzení stiskněte "START/+30SEC./CONFIRM".

---

4) Otáčet knoflíkem  " " pro nastavení doby vaření. (Nastavitelná doba musí být 0:05 a 95:00.)

---

5) Stiskněte "START/+30SEC./CONFIRM" pro zahájení vaření.

**Poznámka:** Velikosti kroku pro nastavení času kódovacího tlačítka jsou následující:

0---1 min : 5 sekund  
1---5 min : 10 sekund  
5---10 min : 30 sekund  
10---30 min : 1 minut  
30---95 min : 5 minut

### Tabulka výkonu mikrovlnné trouby

Stisknout	Jednou	Dvakrát	Třikrát	Čtyřikrát	Pětkrát
Mikrovlnný výkon	100%	80%	50%	30%	10%

### 3. Grilování

1) Jednou stisknout tlačítko "MICROWAVE/GRILL/COMBI." a zobrazí se " P100"

2) Stisknout opakovaně "MICROWAVE/GRILL/COMBI." nebo otáčet knoflíkem  " pro výběr výkonu grilování. Přestaňte otáčet, až se objeví "G-1".

3) Pro potvrzení stiskněte " START/+30SEC./CONFIRM".

4) Otáčet knoflíkem  " pro nastavení doby vaření. (Nastavitelná doba musí být 0:05 a 95:00.)

5) Stiskněte " START/+30SEC./CONFIRM" pro zahájení vaření.

**Poznámka:** Když uplyne polovina času grilování, ozve se dvakrát signál trouby jako upozornění na to, že je třeba jídlo obrátit.

Můžete troubu nechat grilovat dál. Abyste však dosáhli lepšího výsledku grilování, měli byste jídlo obrátit, zavřít dvířka a potom zmáčknout "START/+30SEC./CONFIRM" pro pokračování vaření. Pokud nebude nic provedeno, trouba bude pokračovat automaticky a ozve se jednou signál.

### 4. Kombinované vaření

1) Jednou stisknout tlačítko "MICROWAVE/GRILL/COMBI." a zobrazí se " P100"

2) Stisknout opakovaně "MICROWAVE/GRILL/COMBI." nebo otáčet knoflíkem  " pro výběr výkonu grilování. Přestaňte otáčet, až se zobrazí "C-1","C-2","C-3" nebo "C-4".

3) Pro potvrzení stiskněte " START/+30SEC./CONFIRM".

4) Otáčet knoflíkem  " pro nastavení doby vaření. (Nastavitelná doba musí být 0:05 a 95:00.)

5) Stiskněte " START/+30SEC./CONFIRM" pro zahájení vaření.

#### **Poznámka: Pokyny pro kombináční vaření**

Pokyny	Displej	Mikrovlnné vaření	Gril	Konvekční vaření
1	C-1	●		●
2	C-2	●	●	
3	C-3		●	●
4	C-4	●	●	●

### 5. Konvekční vaření (s funkcí předehřívání)

Konvekční vaření vám umožňuje vařit jídlo jako v běžné troubě. Mikrovlnné vaření se nepoužívá. Doporučuje se předehřát troubu na příslušnou teplotu před umístěním jídla do trouby.

1) Stiskněte jednu tlačítko "**CONVECTION**", začne blikat "140".

---

2) Opakovaně stisknout "**CONVECTION**" nebo otáčet knoflíkem "  " pro výběr konvekční funkce.

Poznámka: teplotu je možno zvolit od 140 stupňů do 230 stupňů.

---

3) Stiskněte tlačítko "**START/+30SEC./CONFIRM**" pro potvrzení teploty.

---

4) Stiskněte "**START/+30SEC./CONFIRM**" pro předehřátí trouby. Po dosažení teploty předehřátí dvakrát zazní signál jako upozornění, že máte dát jídlo do trouby. Teplota předehřáté trouby se zobrazí se a bude blikat.

---

5) Dejte jídlo do trouby a zavřete dvířka.

Otáčet knoflíkem "  " pro nastavení doby vaření. (Maximální nastavitelná doba vaření je 95 minut.)

---

6) Stisknout tlačítko "**START/+30SEC./CONFIRM**" pro zahájení vaření.

Poznámka: a. Doba vaření není možno nastavit, dokud nebude dosažena teplota předehřátí.

Po dosažení teploty předehřátí je nutno otevřít dvířka pro nastavení doby vaření.

b. Pokud předehřívání trouby trvá déle než 30 minut a teplota není dosažena, dvakrát se ozve signál jako upozornění na to, že je třeba nastavit dobu vaření. Pokud doba nebude zadána do 5 minut, trouba se přestane předehřívát. Signál se ozve pětkrát a trouba se vrátí do stavu čekání.

---

## 6. Konvekční vaření (bez funkce předehřívání)

1) Stiskněte jednu tlačítko "**CONVECTION**", začne blikat "140".

---

2) Opakovaně stisknout "**CONVECTION**" nebo otáčet knoflíkem "  " pro výběr konvekční funkce.

Poznámka: teplotu je možno zvolit od 140 stupňů do 230 stupňů.

---

3) Stiskněte tlačítko "**START/+30SEC./CONFIRM**" pro potvrzení teploty.

---

4) Otáčet knoflíkem "  " pro nastavení doby vaření. (Maximální nastavitelná doba vaření je 95 minut.)

---

5) Stisknout tlačítko "**START/+30SEC./CONFIRM**" pro zahájení vaření.

---

## 7. Vaření ve více fázích

Je možno nastavit maximálně tři fáze. Pokud je jednou z těchto fází rozmrazování, mělo by být nastaveno jako první fáze. Po každé fázi se ozve jeden signál a začne následující fáze.

**Poznámka:** Jako jednu z těchto fází není možno nastavit automatické menu a předehřívání.

Příklad: chcete-li rozmrazovat jídlo po dobu 5 minut a poté vařit na 80 % výkon mikrovlnné trouby po dobu 7. Potom postupujte následovně:

1) Stisknout dvakrát "**DEFROST BY W.T./TIME**", na displeji se zobrazí "dEF2";

2) Otáčet knoflíkem "  " pro nastavení doby rozmrazování na 5 minut;



3) Stisknout jednou "**MICROWAVE/GRILL/COMBI**";

4) Otáčet knoflíkem "  " pro výběr 80 % výkonu mikrovlnné trouby, dokud se nezobrazí "P80";



- 5) Pro potvrzení stiskněte " **START/+30SEC./CONFIRM**";
- 6) Otáčet knoflíkem "  " pro nastavení doby vaření na 7 minut;
- 7) Stiskněte " **START/+30SEC./CONFIRM**" pro zahájení vaření.

## 8. Funkce přednastavení

1) Nejprve nastavte hodiny. (Postupujte podle návodu na nastavení hodin.)  
2) Vložte program vaření. Je možno maximálně nastavit tři fáze. Ve funkci přednastavení není možno nastavit rozmrazování. Automatické menu je možno nastavit pouze s jednou fází.  
Příklad: chcete-i vařit na 80 % výkonu mikrovlnné trouby po dobu 7 minut, postupujte následovně.



- a. Stisknout jednou " **MICROWAVE/GRILL/COMBI** ";
- b. Otáčet knoflíkem "  " pro výběr 80 % výkonu mikrovlnné trouby, dokud se nezobrazí "P80";
- c. Pro potvrzení stiskněte " **START/+30SEC./CONFIRM**";
- d. Otáčet knoflíkem "  " pro nastavení doby vaření na 7 minut;

Po provedení výše uvedených kroků prosím nemačkejte tlačítko " **START/+30SEC./CONFIRM**". Potom postupujte následovně:

- 3) Stisknout " **CLOCK/PRE-SET**", zobrazí se aktuální čas a začne blikat hodnota udávající hodiny.
- 4) Otáčet knoflíkem "  " pro nastavení hodnoty hodin, vložená doba by měla být mezi 0–23 (24-hodinový cyklus) nebo 1–12 (12-hodinový cyklus).
- 5) Stiskněte " **CLOCK/PRE-SET**", začnou blikat minuty.
- 6) Otáčejte knoflíkem "  " pro nastavení doby v minutách, vložená doba by měla být v rozmezí 0-59.
- 7) Stiskněte " **START/+30SEC./CONFIRM**" pro dokončení nastavení. ":" rozsvítí se, dvakrát se ozve signál, když přijde nastavená doba, a potom se automaticky spustí vaření.

Poznámka: nejprve je nutno nastavit hodiny. Jinak funkce přednastavení nebude fungovat.

## 9. Automatické menu

- 1) Ve stavu čekání otáčet knoflíkem "  " doprava pro výběr požadované funkce a zobrazí se "A1", "A2", "A3".... "A10".
- 2) Pro potvrzení potřebného menu stisknout " **START/+30SEC./CONFIRM**".
- 3) Otáčet knoflíkem "  " pro výběr hmotnosti menu a rozsvítí se indikátor "g".
- 4) Stiskněte " **START/+30SEC./CONFIRM**" pro zahájení vaření.

**Poznámka:** Menu pro dorty je pod konvekčním vařením s funkcí rozehtátí na 180°C. Nejprve byste měli troubu předehtát v automatickém menu, když trouba dosáhne příslušné teploty, zastaví se a ozve se signál jako upozornění, že máte otevřít dvířka a vložit dort, potom stiskněte " **START/+30SEC./CONFIRM**" pro zahájení vaření.

**Tabulka automatického menu**

Menu	Váha (g)	Displej	Výkon
A1 Ohřát	150	150	100 %
	250	250	
	350	350	
	450	450	
	600	600	
A2 Brambory	1 (cca 230 g)	1	100 %
	2 (cca 460g)	2	
	3 (cca 690g)	3	
A3 Maso	150	150	100 %
	300	300	
	450	450	
	600	600	
A4 Zelenina	150	150	100 %
	350	350	
	500	500	
A5 Ryba	150	150	80 %
	250	250	
	350	350	
	450	450	
	650	650	
A6 Těstoviny	50 (s vodou 450 g)	50	80 %
	100 (s vodou 800g)	100	
	150 (s vodou 1 200g)	150	
A7 Polévka	200	200	100 %
	400	400	
	600	600	
A8 Koláče	475	475	Předehřát na 180 stupňů
A9 Pizza	200	200	C-4
	300	300	
	400	400	
A10 Kuře	500	500	C-4
	750	750	
	1000	1000	
	1200	1200	

## 10. Rozmrazování podle hmotnosti

1) Stiskněte " DEFROST BY W.T./TIME" jednou, na troubě se zobrazí "dEF1".

---

2) Otáčet knoflíkem "  " pro výběr hmotnosti jídla. Zároveň se rozsvítí "g".

Hmotnost by měla být 100-2000 g.

---

3) Pro spuštění rozmrazování stiskněte tlačítko "START/+30SEC./CONFIRM".

## 11. Rozmrazování podle času

1) Stiskněte " DEFROST BY W.T./TIME" dvakrát, na troubě se zobrazí "dEF2".

---

2) Otáčet knoflíkem "  " pro výběr doby vaření. Maximální nastavitelná doba vaření je 95 minut.

---

3) Pro spuštění rozmrazování stiskněte tlačítko "START/+30SEC./CONFIRM".

## 12. Rychlé vaření

1) Ve stavu čekání stisknout tlačítko "START/+30SEC./CONFIRM" pro vaření na 100 % výkon po dobu 30 sekund. Při každém stisknutí stejného tlačítka je možno zvýšit dobu vaření od 30 sekund. Maximální doba vaření je 95 minut.

2) Ve stavu mikrovlnného vaření, grilování, konvekčního vaření a kombinovaného vaření stiskněte tlačítko "START/+30SEC./CONFIRM" pro vaření na 100 % výkon po dobu 30 sekund.

Při každém stisknutí stejného tlačítka je možno zvýšit dobu vaření od 30 sekund.

**Poznámka: tato funkce nemůže být používána pod režimem rozmrazování, automatickým menu a vaření ve více fázích.**

## 13. Rychlé mikrovlnné vaření

Ve stavu čekání otáčet knoflíkem "  " doleva pro přímý výběr doby vaření, potom stisknout tlačítko

"START/+30SEC./CONFIRM" pro spuštění vaření na 100 % výkon mikrovlnné trouby.

Tento program může být nastaven jako jedna část vaření ve více fázích.

## 14. Funkce zjišťování údajů

(1) Ve stavu vaření stisknout "MICROWAVE/GRILL/COMBI." nebo " CONVECTION", po dobu 2-3 minut se zobrazí aktuální čas.

(2) Ve stavu přednastavení stisknout " CLOCK/PRE-SET " pro zjištění doby odložení začátku vaření. Přednastavená doba bude blikat 2-3 sekundy, potom se trouba vrátí zpět do zobrazení hodin.

(3) Při vaření stisknout "CLOCK/PRE-SET" pro kontrolu aktuálního času. Čas se zobrazí na 2-3 sekundy.

## 15. Funkce dětského zámku

Zámek: Ve stavu čekání stisknout "STOP/CLEAR" na 3 sekundy. Ozve se dlouhé pípnutí oznamující, že byl aktivován dětský zámek a rozsvítí se indikátor "  ". Displej zobrazí aktuální čas nebo 0:00.

Zrušení zámku: V zamknutém stavu stiskněte "STOP/CLEAR" po dobu 3 sekund, ozve se dlouhé pípnutí označující zrušení zámku, a zmizí indikátor "  ".

## 16. Specifikace

- (1) Ozve se jednou signál, když na začátku otočíte knoflíkem;
- (2) "START/+30SEC./CONFIRM" Je nutno stisknout pro pokračování vaření, pokud budou při vaření otevřena dvířka;
- (3) Jakmile byl nastaven program vaření, tlačítko "START/+30SEC./CONFIRM" se nesmí stisknout do 5 minut. Zobrazí se aktuální čas. Nastavení bude zrušeno.  
Nastavení bude zrušeno.
- (4) Po důkladném stisknutí se ozve signál jednou, v případě nedostatečného stisknutí nebude žádná reakce

## Odstraňování závad

Pokud budete provádět odstraňování závad, před vyhledáním pomoci nejprve proveďte následující kontroly.

<b>Normální situace</b>	
Mikrovlnná trouba narušuje příjem TV.	Příjem rozhlasu a televize může být při provozu mikrovlnné trouby narušen. Je to podobné, jako v případě interference s malými elektrickými spotřebiči, jako např. mixér, vysavač a elektrický větrák. Je to normální.
Tlumené světlo trouby	Při chlazení mikrovlnné trouby na nízký výkon může být světlo trouby tlumené. Je to normální.
Pára hromadí se na dveřích, horkých vzduch vycházející z ventilačních otvorů	Při vaření se v jídle může vytvářet pára. Většina páry odejde z trouby ventilačními otvory. Určitá část páry se však může soustředit na chladném místě, jako například na dveřích trouby. Je to normální.
Trouba byla náhodou spuštěna bez jídla.	Je zakázáno používat jednotku bez jídla. Je to velmi nebezpečné.

<b>Probléme</b>	<b>Možná příčina</b>	<b>Odstranění</b>
Troubu nejde zapnout.	(1) Původní kabel není pevně zapojen.	Kabel odpojte. Potom znovu zapojte po 10 sekundách
	(2) Spálená pojistka nebo jistič.	Vyměňte pojistku nebo znovu nastavte jistič (opravují odborníci z naší společnosti)
	(3) Problém s výstupem.	Vyzkoušejte výstup s jiným elektrickým spotřebičem.
Trouba nehřeje	(4) Dveře nejsou dobře zavřeny.	Dveře dobře zavřete.
Skleněná otočná deska vydává při provozu mikrovlnné trouby hluk	(5) Špinavé opěry válečků nebo spodní část trouby.	Viz „Údržba mikrovlnné trouby“ pro vyčištění špinavých částí.

### ASISTENČNÍ SLUŽBA ZÁKAZNÍKŮM

Pokud nemůžete zjistit příčinu provozní anomálie: spotřebič vypněte (nevyvíjejte hrubou sílu) a zkontaktujte Asistenční službu.

**VÝROBNÍ ČÍSLO VÝROBKU.** Kde je možno jej najít?

Je důležité, abyste sdělili Asistenční službě kód vašeho výrobku a jeho výrobní číslo (kód o 16 znacích, který začíná číslem 3). Toto číslo je možno najít na záručním listu nebo na štítku s údaji umístěném na spotřebiči.

Tím se vyvarujete zbytečných návštěv u technika, a tudíž (což je důležitější) ušetříte příslušné náklady na konzultace techniků.



# Informace pro uživatele k likvidaci elektrických a elektronických zařízení (domácnosti)

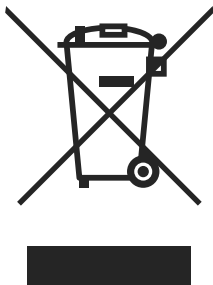

Tento symbol na produktech anebo v průvodních dokumentech znamená, že použité elektrické a elektronické výrobky nesmí být přidány do běžného komunálního odpadu.

Ke správné likvidaci, obnově a recyklaci doručte tyto výrobky na určená sběrná místa, kde budou přijata zdarma. Alternativně v některých zemích můžete vrátit své výrobky místnímu prodejci při koupi ekvivalentního nového produktu.

Správnou likvidací tohoto produktu pomůžete zachovat cenné přírodní zdroje a napomáháte prevenci potenciálních negativních dopadů na životní prostředí a lidské zdraví, což by mohly být důsledky nesprávné likvidace odpadů. Pro získání informací o likvidaci a recyklaci tohoto spotřebiče se prosím obraťte na společnost Elektrowin a.s. tel. 241 091 843 nebo [www.elektrowin.cz](http://www.elektrowin.cz), kde naleznete i seznam míst zpětného odběru.

Při nesprávné likvidaci tohoto druhu odpadu mohou být v souladu s národními předpisy uděleny pokuty.

## Pro podnikové uživatele v zemích Evropské unie

Chcete-li likvidovat elektrická a elektronická zařízení, vyžádejte si potřebné informace od svého prodejce nebo dodavatele.

## Informace k likvidaci v ostatních zemích mimo Evropskou unii

Tento symbol je platný jen v Evropské unii.

Chcete-li tento výrobek zlikvidovat, vyžádejte si potřebné informace o správném způsobu likvidace od místních úřadů nebo od svého prodejce.